

Jehlová ložiska, lisované pouzdro

Základní rozměry			Základní hodnoty zatížení		Hodnoty rychlosti		Označení
F _w	D	C	dynamické C	statické C ₀	Referenční rychlost	Omezující rychlost	
mm			kN		ot/min		-
14	20	12	6,82	8,65	15000	17000	HK 1412

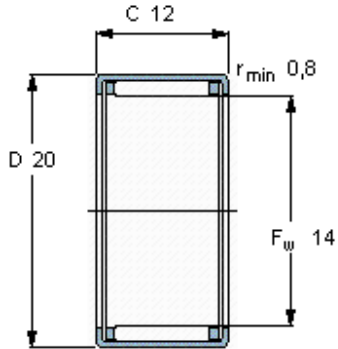

Odpovídající příslušenství

IR vnitřní kroužek	IR 9x12x16
LR vnitřní kroužek	-
Těsnění G	G 14x20x3
SD těsnění	SD 14x20x3